

# Setting Up Your Computer

安装计算机 | 安裝電腦 | コンピュータのセットアップ | 컴퓨터 설치 |



## CAUTION:

Before you set up and operate your Dell™ computer, see the safety instructions in your *Owner's Manual*.

## 警告:

安装并操作 Dell™ 计算机之前, 请参阅《用户手册》中的安全说明。

## 警告:

安装和操作 Dell™ 电脑之前, 请参阅《使用者手册》中的安全说明。

## 警告:

Dell™ コンピュータをセットアップして使用する前に、『オーナーズマニュアル』の安全にお使いいただくための注意をよくお読みください。

## 주의:

Dell™ 컴퓨터를 설정하여 사용하기 전에 *사용 설명서*의 안전 지침 참조하십시오.



### 1 | Installing the Stand

安裝支架  
安裝支架  
スタンドの取り付け  
받침대 설치

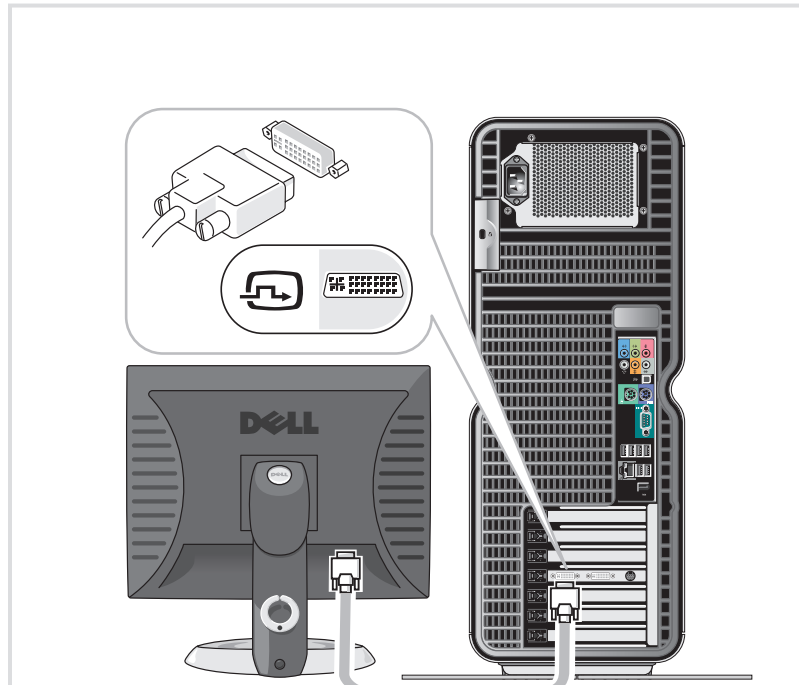

### 2<sup>1</sup> | Monitor: Option One

显示器: 方法一  
監視器: 選項一  
모니터: 옵션1

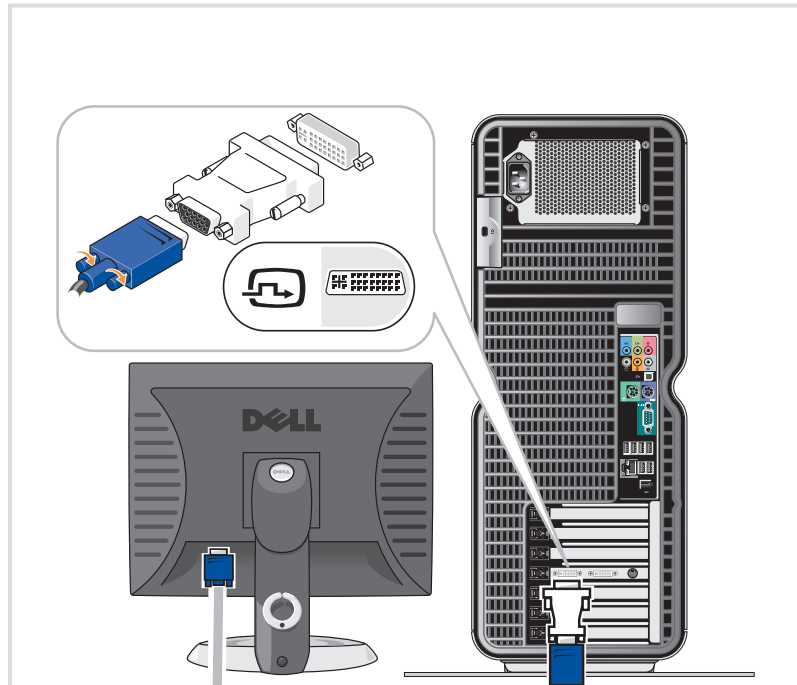

### 2<sup>2</sup> | Monitor: Option Two

显示器: 方法二  
監視器: 選項二  
모니터: 옵션2

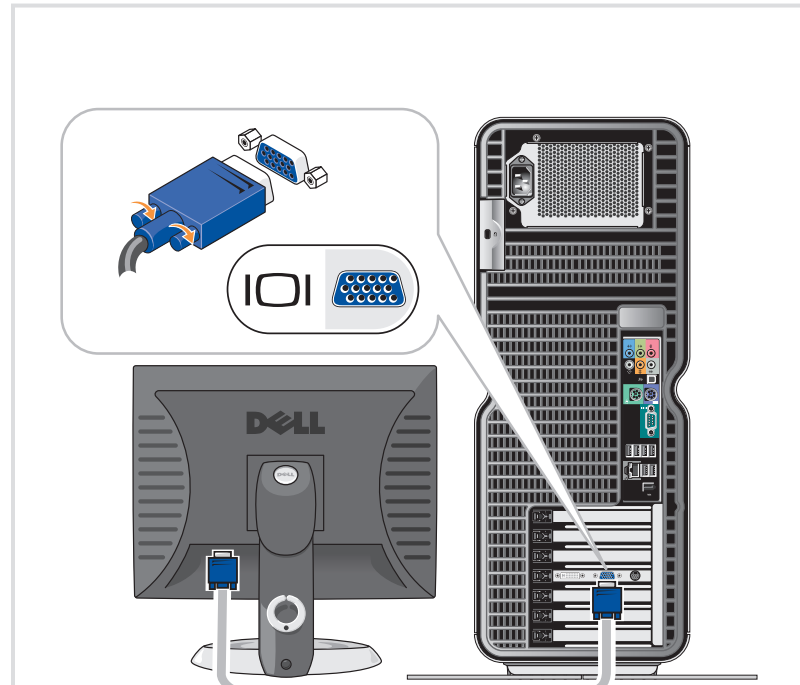

### 2<sup>3</sup> | Monitor: Option Three

显示器: 方法三  
監視器: 選項三  
모니터: 옵션3

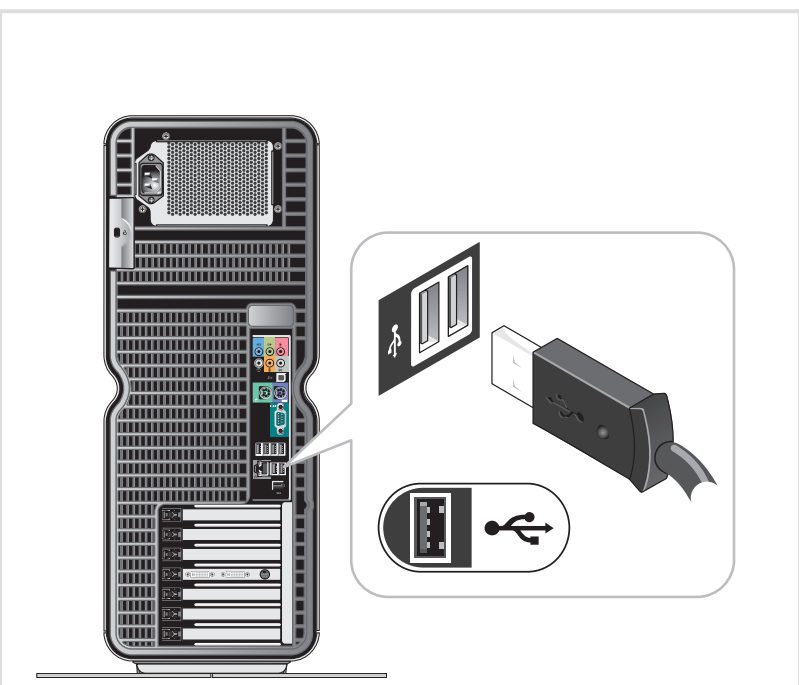

### 3 | Keyboard and Mouse

鍵盤和鼠標  
鍵盤與滑鼠  
키보드와 마우스

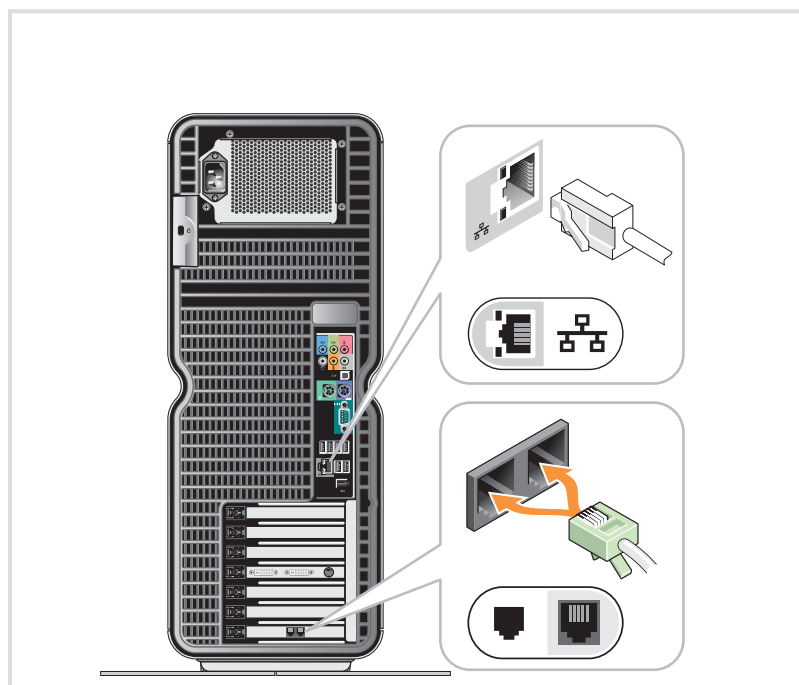

### 4 | Network Adapter and Modem (cables not included)

網路適配器和調解器 (不含電纜)  
網路配接卡和數據機 (不含纜線)  
네트워크 어댑터와 모뎀 (케이블은 별도)

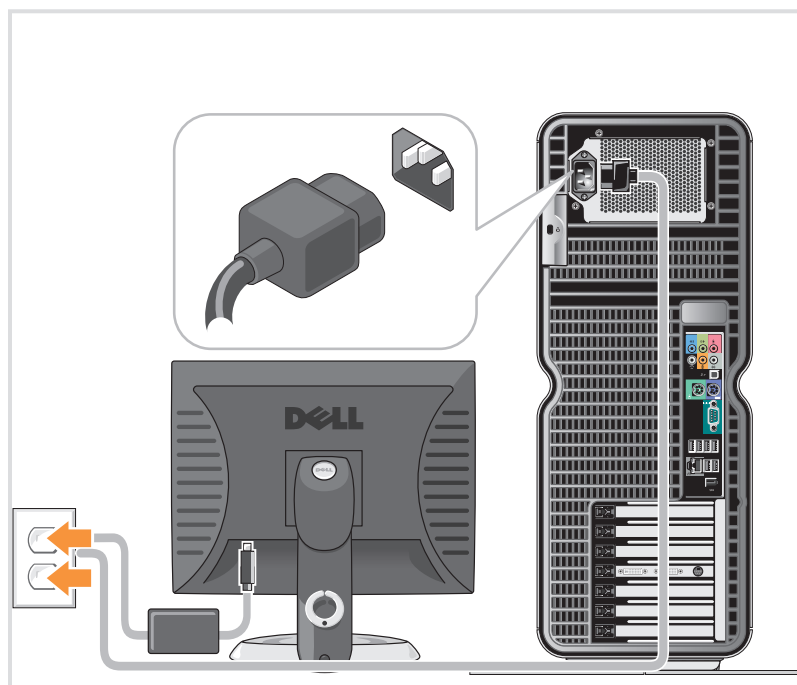

### 5 | Power Cables

電源電纜  
電源線  
電源케이블

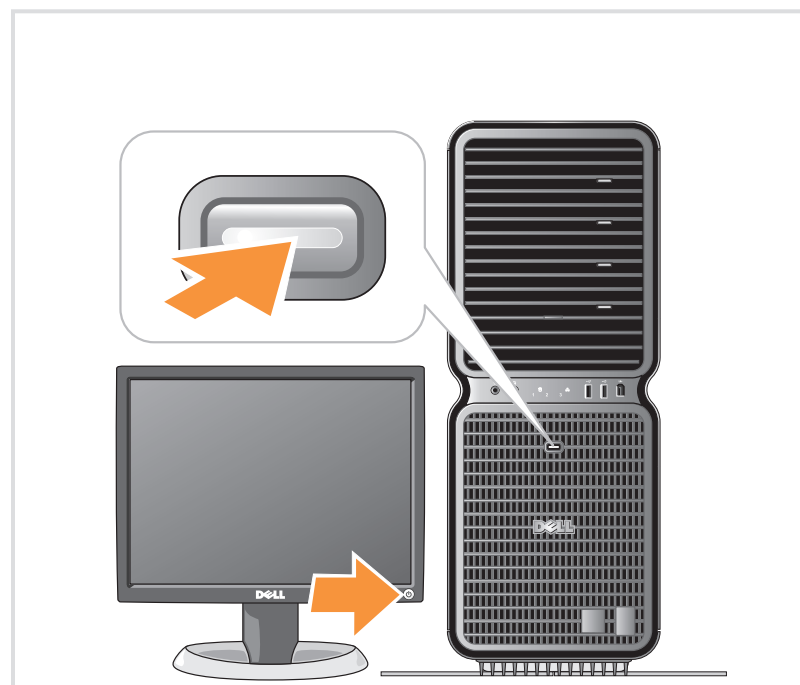

### 6 | Power

電源  
電源  
電源

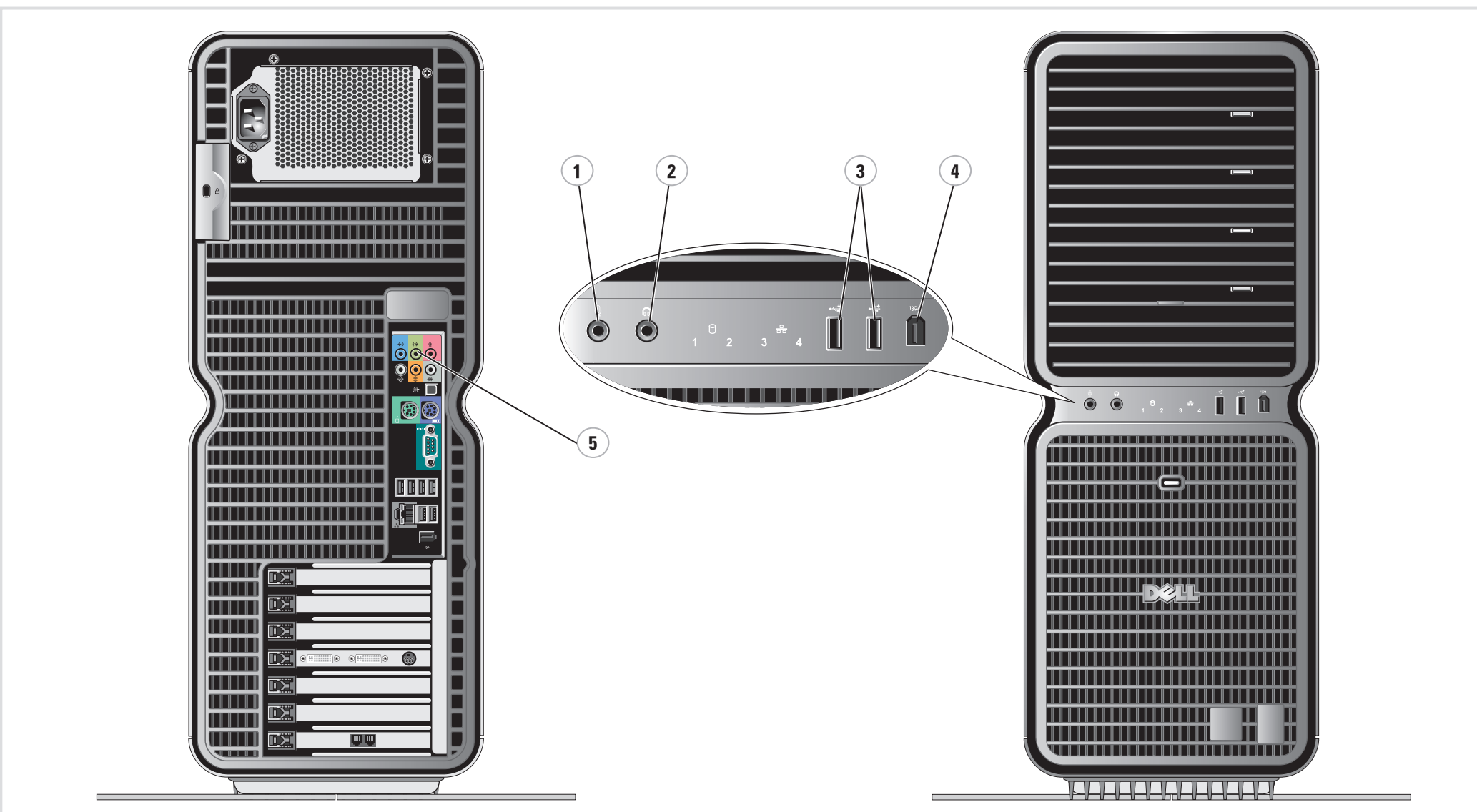

#### Additional Connectors

1. Microphone connector
2. Headphone connector
3. USB 2.0 connectors (2)
4. IEEE 1394 connector
5. Speaker connector

#### 附加连接器

1. 麦克风连接器
2. 耳机连接器
3. USB 2.0 连接器 (2个)
4. IEEE 1394 连接器
5. 扬声器连接器

#### 附加接頭

1. 麥克風接頭
2. 耳機接頭
3. USB 2.0 接頭 (2)
4. IEEE 1394 接頭
5. 喇叭接頭

#### その他のコネクタ

1. 마이크코넥타
2. 헤드폰코넥타
3. USB 2.0 코넥타 (2)
4. IEEE 1394 코넥타
5. 스피커코넥타

#### 추가 커넥터

1. 마이크론 콘넥터
2. 헤드폰 콘넥터
3. USB 2.0 콘넥터 (2)
4. IEEE 1394 콘넥터
5. 스피커 콘넥터

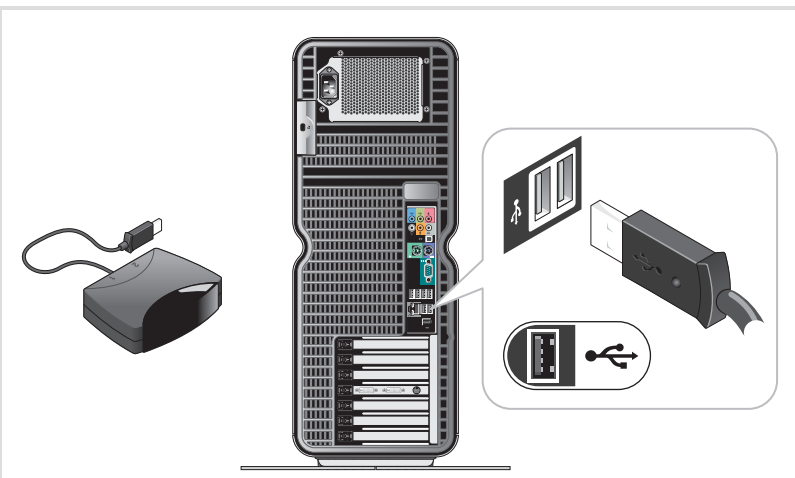

## 7 | Connect the sensor for the optional remote control

连接遥控器选件的传感器  
 連接選購遙控器的感應器  
 オプションのリモコンのセンサーを接続します  
 선택 사양 원격 제어용 센서 연결

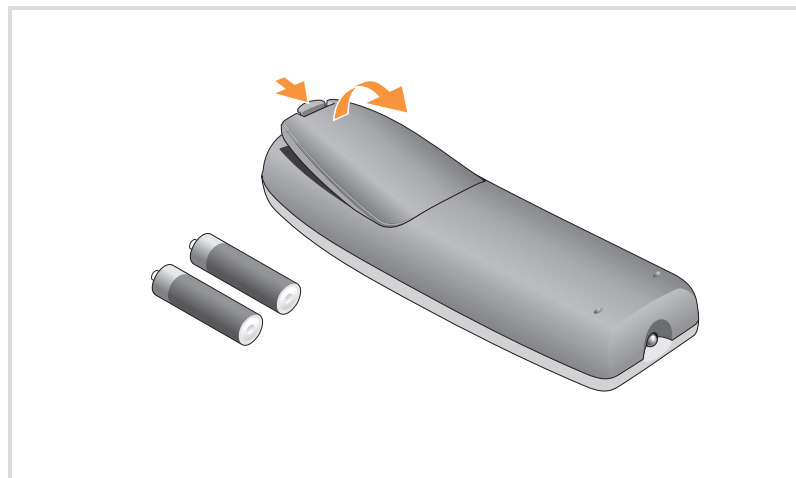

## 8 | Install the batteries into the optional remote control

將電池安裝到遙控器選件中  
 安裝電池到選購的遙控器  
 オプションのリモコンにバッテリーを取り付けます  
 선택 사양 원격 제어에 전지 설치



## 9 | Launch the optional Media Center operating system

启动可选的 Media Center 操作系统  
 啟動選購的 Media Center 作業系統  
 オプションの Media Center オペレーティングシステムを起動します  
 선택 사양 Media Center 운영 체제 시작

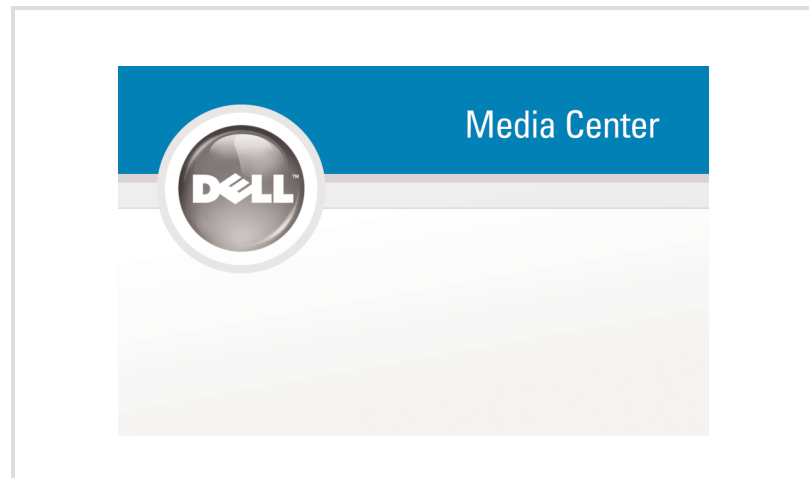

## 10 | See Media Center set up for optional TV tuner card

請參見電視調諧器卡選件的 Media Center 安裝說明  
 請參閱選購的電視調諧器卡之 Media Center 安裝說明  
 オプションのテレビチューナーカードの設定方法は、『Media Center ユーザーズガイド』をご覧ください。  
 선택 사양 TV 튜너 카드에 대한 Media Center 설치 참조

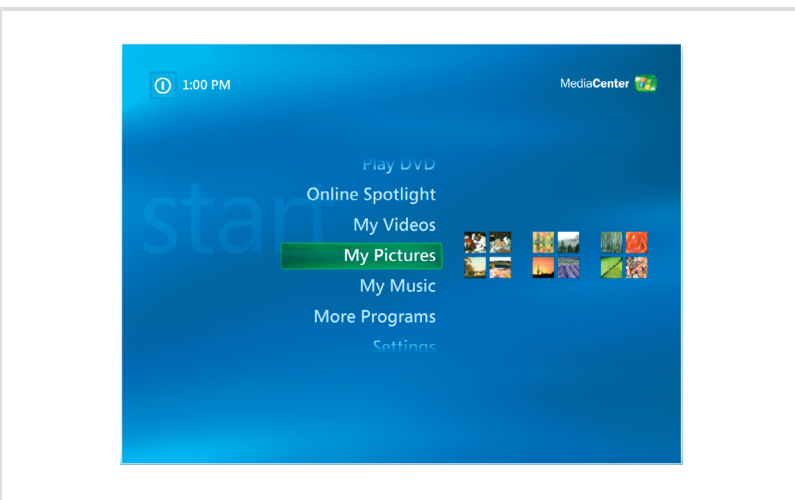

### Microsoft Media Center

If you ordered the Microsoft® Windows® XP Media Center Edition operating system, connect the components as described in the Media Center setup instructions that came with your computer.

### Microsoft Media Center

如果您訂購了 Microsoft® Windows® XP Media Center Edition 作業系統，請按照隨計算機提供的 Media Center 安裝說明連接組件。

### Microsoft Media Center

如果您訂購了 Microsoft® Windows® XP Media Center Edition 作業系統，請依電腦隨附的 Media Center 安裝說明指示來連接元件。

### Microsoft Media Center

Microsoft® Windows® XP Media Center Edition オペレーティングシステムをご注文された場合は、同梱の『Media Center ユーザーズガイド』を参照の上、各種付属品を接続してください。

### Microsoft Media Center

Microsoft® Windows® XP Media Center Edition 운영 체제를 주문했다면 구매한 컴퓨터와 함께 제공된 Media Center 설정 지침의 설명에 따라 구성요소들을 연결하십시오.



### Dell TV

If you purchased a Dell TV and would like to use it as your monitor, see the setup instructions that came with the TV.

### Dell TV

如果您購買了 Dell TV 並要將其作為顯示器，請參閱隨 TV 提供的安裝說明。

### Dell TV

如果您購買了 Dell TV 而且想要用它來作為您的監視器，請參閱隨附的安裝說明。

### Dell TV

お買い上げいただいた Dell TV をモニターとして使用するには、Dell TV のセットアップ手順を参照してください。

### Dell TV

Dell TV를 구매하였고, 이 TV를 모니터로 사용하려면 TV의 설정 지침을 참조하십시오.

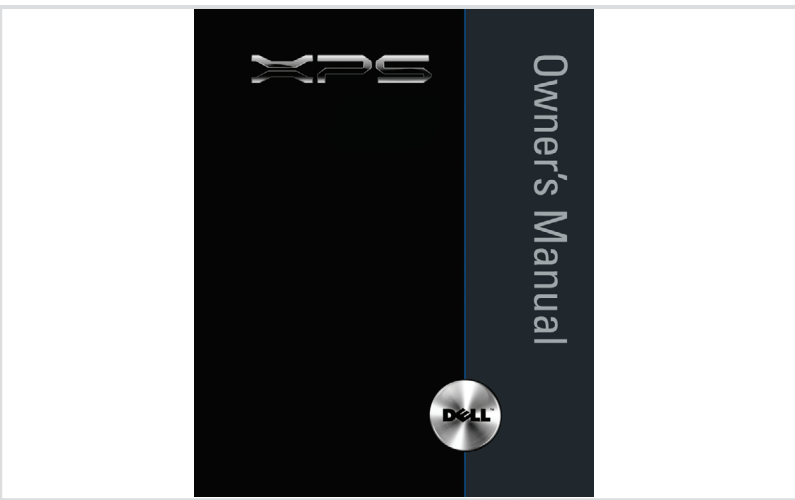

### Finding Answers

For additional information about:

- Setup instructions, see your *Owner's Manual*.
- Your computer, click **Start**, then click **Help and Support**.
- The Windows operating system, click **Microsoft Windows XP Tips**.

Support and educational tools are available at [support.dell.com](http://support.dell.com).

### 查找解决方案

附加信息：

- 有关安装的说明信息，请参阅《用户手册》。
- 有关计算机的附加信息，请单击 **Start**（开始），然后单击 **Help and Support**（帮助和支持）。
- 有关 Windows 操作系统的附加信息，请单击 **Microsoft Windows XP 提示**。

[support.dell.com](http://support.dell.com) 网站上提供了支持和教学工具。

### 尋找答案

如需有關：

- 安裝說明的其他資訊，請參閱 *Owner's Manual*。
- 電腦的其他資訊，請按一下 **開始**，然後按 **說明和支持**。
- Windows 作業系統的其他資訊，請按一下 **Microsoft Windows XP 提示**。

支援與教育工具則可以透過 [support.dell.com](http://support.dell.com) 網站取得。

### サポート情報

追加情報の入手方法は次のとおりです。

- セットアップの手順については、『オーナーズマニュアル』を参照してください。
- コンピュータについては、スタートボタンをクリックし、ヘルプとサポートをクリックしてください。
- Windows オペレーティングシステムについては、Microsoft Windows XP の基本情報をクリックしてください。

サポートおよび技術情報は [support.jp.dell.com](http://support.jp.dell.com) からご利用いただけます。

### 답변 찾기

다음 사항에 대한 추가 정보가 필요할 경우:

- 설정 지침 - 사용 설명서를 참조하십시오.
- 컴퓨터에 관한 정보 - 시작을 누른 다음 **도움말 및 지원**을 클릭하십시오.
- Windows OS 에 관한 정보 - Microsoft Windows XP 팁을 클릭하십시오.

[support.dell.com](http://support.dell.com)에서 지원 및 교육 도구를 제공합니다.

Information in this document is subject to change without notice.  
 © 2006 Dell Inc. All rights reserved.  
 Reproduction in any manner whatsoever without the written permission of Dell Inc. is strictly forbidden.  
 Dell and the DELL logo are trademarks of Dell Inc.; Microsoft and Windows are registered trademarks of Microsoft Corporation.  
 Dell disclaims proprietary interest in the marks and names of others.  
 May 2006

本文件中的信息如有更改，恕不另行通知。  
 © 2006 Dell Inc. 版权所有。翻印必究。  
 未经 Dell Inc. 书面许可，不得以任何形式进行复制。  
 Dell、DELL 徽标和 Dimension 是 Dell Inc. 的商标。  
 Microsoft 和 Windows 是 Microsoft Corporation 的注册商标。  
 Dell 对其公司的商标和名称不拥有任何权利。  
 2006 年 5 月

本文件中的資訊如有變更，恕不另行通知。  
 著作權所有 © 2006 Dell Inc. 所有權利均予保留。  
 未經 Dell Inc. 的書面許可，不得以任何形式進行複製。  
 Dell、DELL 標誌和 Dimension 是 Dell Inc. 的商標。  
 Microsoft 和 Windows 是 Microsoft Corporation 的註冊商標。  
 Dell 對其他公司的商標和名稱不擁有任何權利。  
 2006 年 5 月

本書の内容は予告なく変更されることがあります。  
 © 2006 すべての著作権は Dell Inc. にあります。  
 Dell Inc. の書面による許可のない複製は、いかなる形態においても厳重に禁じられています。  
 Dell、DELL ロゴ、Dimension は Dell Inc. の商標です。  
 Microsoft および Windows は Microsoft Corporation の登録商標です。  
 本書では、上記以外の商標や会社名が使用されている場合がありますが、これらこれらの商標や会社名は、一切 Dell に所属するものではありません。  
 2006 年 5 月

본 설명서에 수록된 정보는 사전 통보 없이 변경될 수 있습니다.  
 © 2006 Dell Inc. All rights reserved.  
 Dell Inc.의 사전 승인 없이 어떠한 경우에도 무단 복제하는 것을 엄격히 금합니다.  
 Dell, DELL 로고 및 Dimension 은 Dell Inc.의 상표입니다. Microsoft 의 Windows 는 Microsoft Corporation의 등록 상표입니다. Dell 은 다른 모든 등록 상표 및 상표명에 대한 어떠한 권리도 없습니다.  
 2006 년 5 월



Printed in China  
 Printed on recycled paper

[www.dell.com](http://www.dell.com) | [support.dell.com](http://support.dell.com)

